

# Monteringsinstruktion för Platina

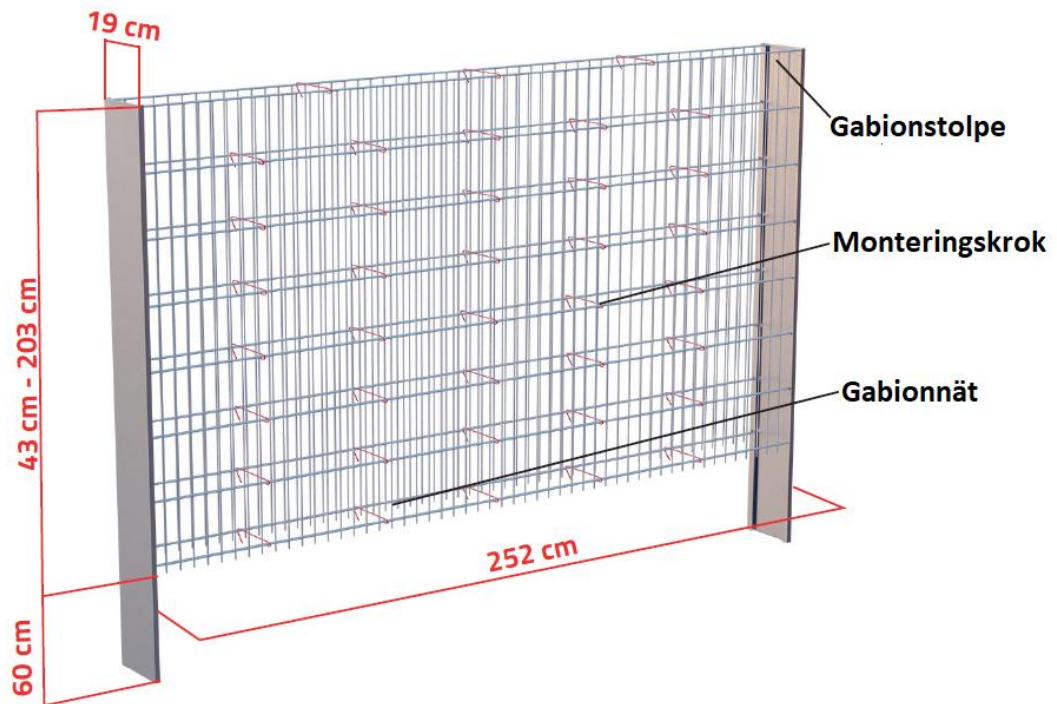

Samtliga bilder och illustrationer i denna monteringsanvisning tillhör Apedia AB.  
Skriftligt medgivande från Apedia krävs vid användning eller modifiering av dessa.

# Komponenter tillhörande Platina staketet.



**Gabionnät**



**Stolpe**



**Monteringskrok 19cm**



**Vinkeljärn**



Enbart vid montering på betongplatta

**Expanderbult**



**M8 skruv med mutter**

# Nödvändiga monteringsverktyg

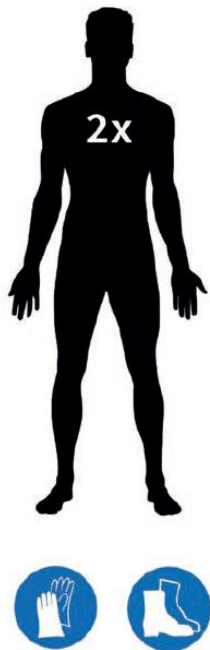

Spärnyckel



Måttband



Hink



Vattenpass

## Grävverktyg



Eller



Eller



# Monteringsmöjligheter

1. Ingjuten stolpe



2. Stolpe monterad med vinkeljärn

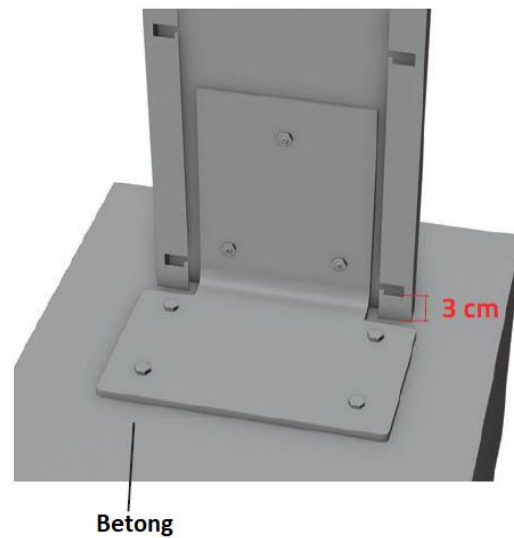

# Ingjutning av Gabionstolparna

Grävning utförs enligt nedan bild, hål för stolparna skall placeras med 252cm avstånd och ha ett djup på minst 80cm (eller rekommenderat frostfritt djup i er region) därefter fyller man upp med ca 20cm bergkross tex 16/32, som packas ordentligt innan gjutning.  
(Gabionstolparna ingjutes 60cm)

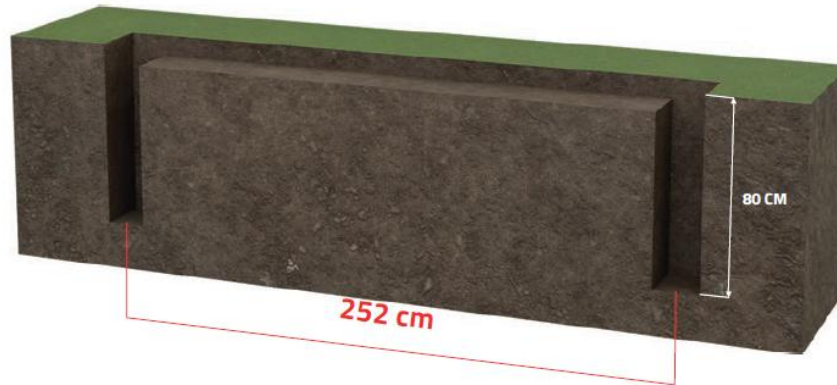

När grävning har utförts enligt ovan instruktion, placeras stolparna med avståndet 252cm. Gjutning ska ske med ett halvtorr bruk, så stolparna står av sig själva. Mellan hålen för stolparna ska man gjuta en platta som med fördel förstärks med armeringsjärn eller nät. Denna platta ska vara minst 25cm bred och kommer ge en stadig grund längs hela gabionstaketet.

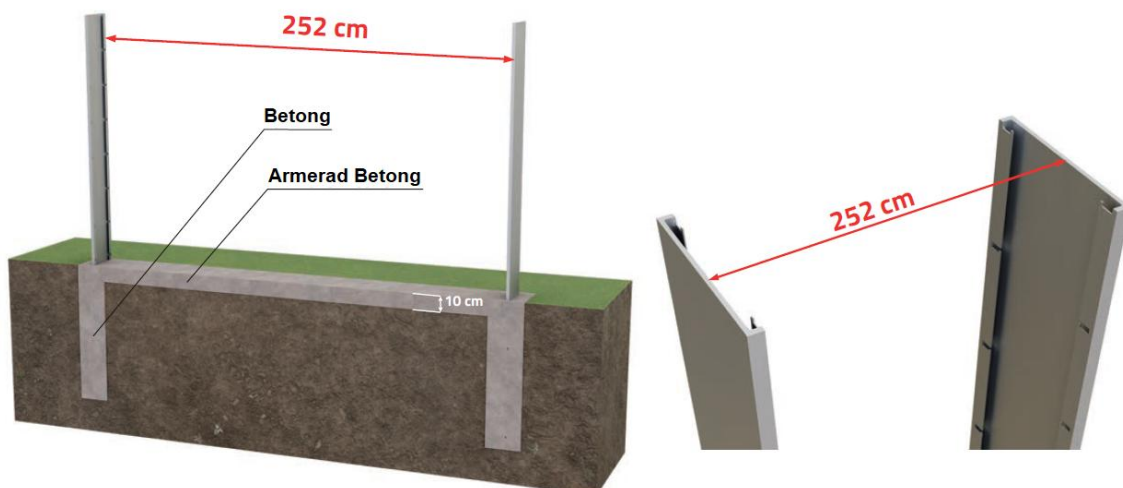

# Montering på gjuten platta

Platinaserien kan också monteras direkt på gjuten platta tex. om man vill ersätta en gammal mur på en redan existerande betongplatta. Man använder sig då av de expanderbultar och de 90° vinkeljärn som medföljer leveransen. Placera vinkeljärnet på korrekt avstånd och rita av de fyra hålen på betongplattan. Borra ut hålen och följ bilderna 1 & 2 nedan. Ska flera gabioner placeras efter varandra så ska man följa bilderna 3 & 4 nedan.



# Installation av Gabion nätet

Innan betongen hunnit att stelna, så monterar man Gabionnäten. Börja med det bakre enligt nedan bild, därefter det främre. Man erhåller då det exakta avståndet mellan stolparna och kommer direkt se det färdiga resultatet, varvid man kan göra småjusteringar om så behövs.

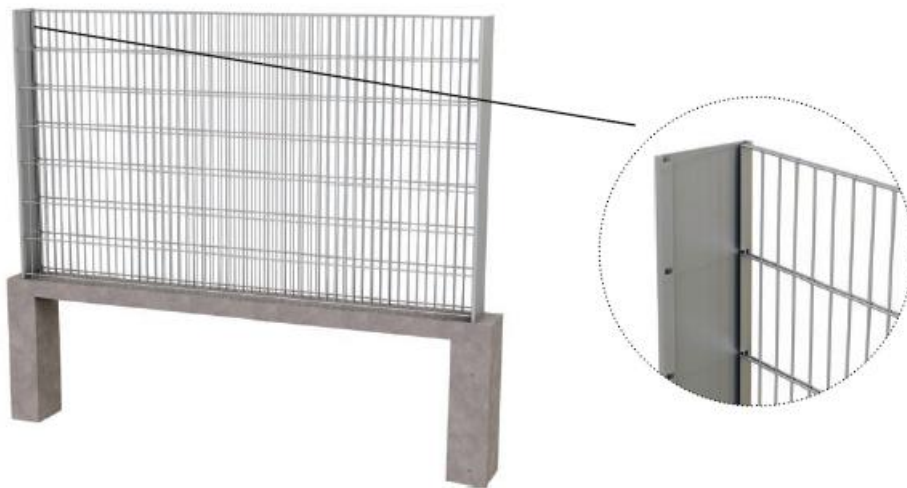

Mät med Vattenpass och rigga upp stöttor på båda sidor om stolparna så staketet blir rakt. Var noga, för när betongen har stelnat blir det svårt att justera något.



# Montering av staket längre än 250cm



Om man monterar ett längre staket som består av flera 2,5m Platina sektioner, så måste man innan gjutning kan påbörjas, skruva ihop stolparna med varandra. Man gör det med de medföljande M8 skruvarna med mutter, enligt nedan bilder. Beroende på höjden av staketet erhåller man ett visst antal skruvar med mutter, man måste använda alla skruvar och mutter för att staketet ska bli tillräckligt stabilt, men man måste ej ha en skruv i varje förborrat hål. Montera en skruv längst upp och en längst ner, fördela sedan resterande med jämt avstånd.

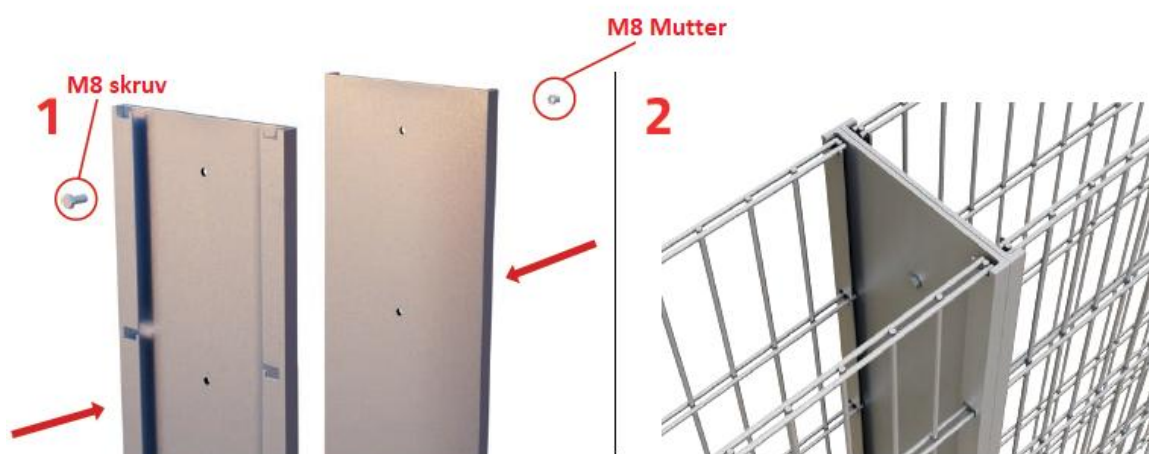

# Montering av näten

Observera att näten har en ovan och en undersida. Var noga så dessa ej vänds på fel håll vid monteringen. Om piggarna monteras uppåt så kan Gabionstaketet bula ut nertill då det fattas 3cm nät närmast betongplattan.

**Gabionnätet har 3cm piggarna på den ena sidan, dessa ska monteras nedåt.**

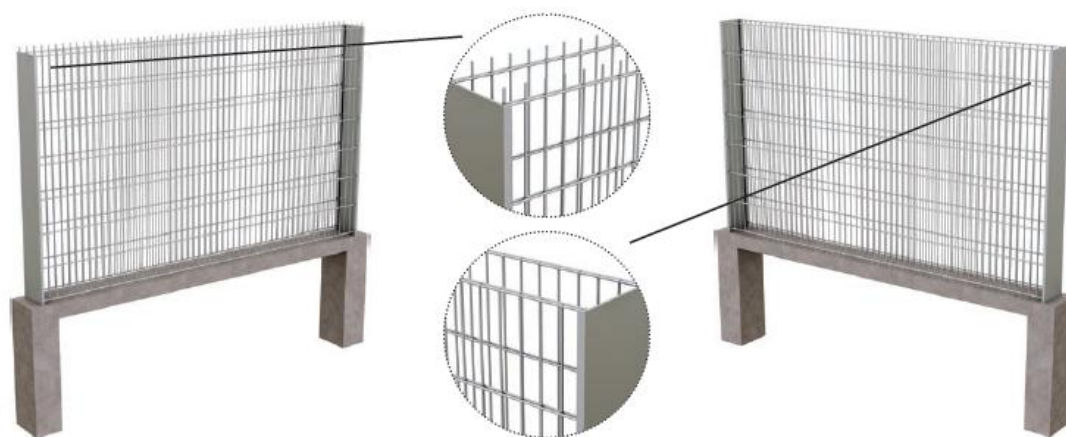

## Olika hörnmöjligheter

Det finns tre olika hörnmöjligheter för Platina serien.

**Stängt hörn**



**Öppet Hörn**

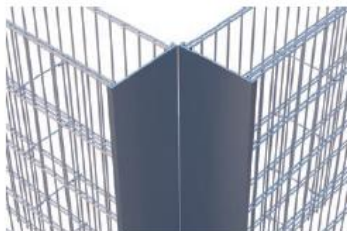

**Symmetriskt hörn**





# Placering av monteringskrokarna

Monteringskrokarna ska monteras enligt nedan bild med exakt samma avstånd mellan dem, för att staketet ska se bra ut när det är färdig installerat.

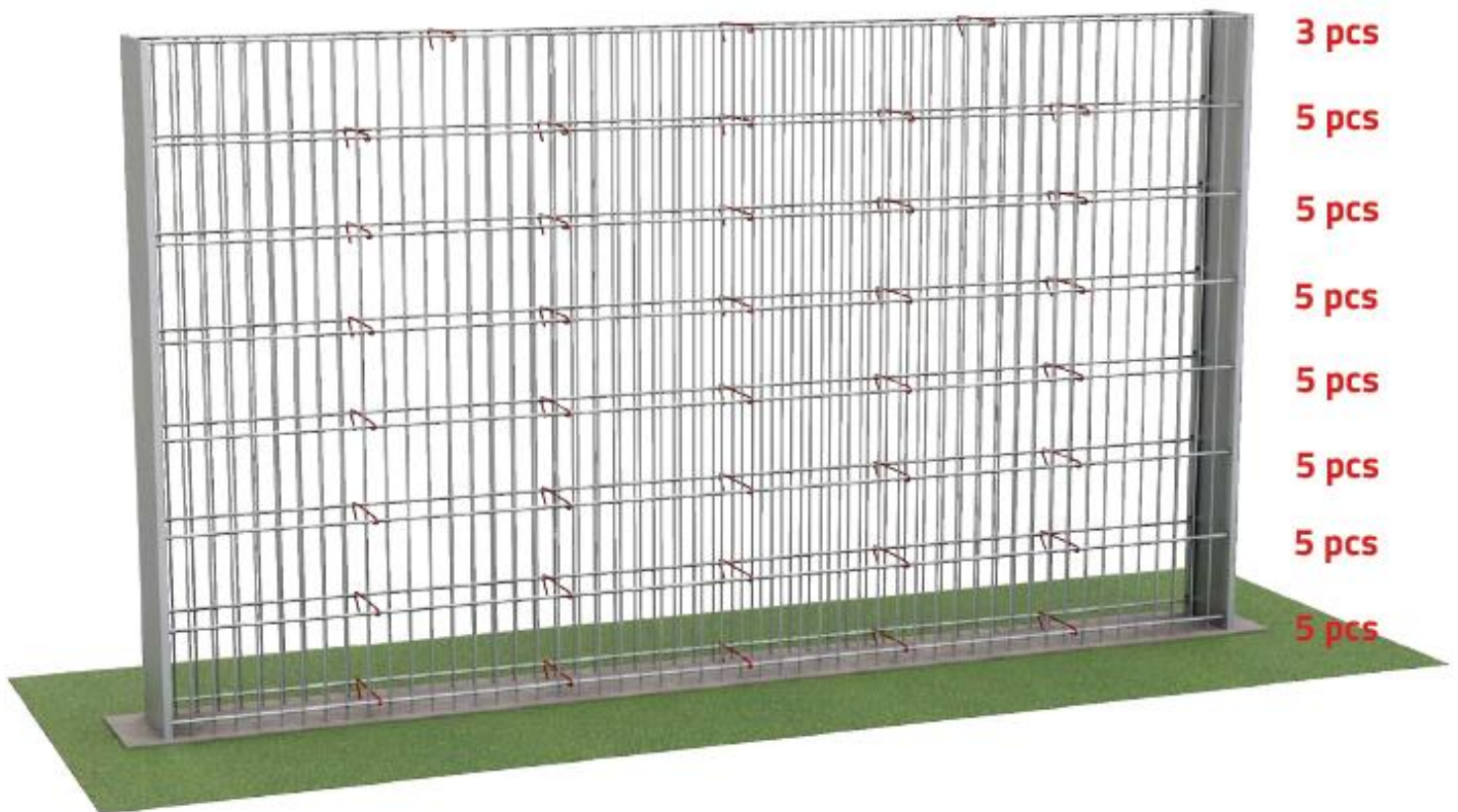

# Hur man fyller staketet på korrekt sätt

1



2



3



4



5



6



7



8



# Vanliga misstag vid montering

- Det vanligaste misstaget som sker vid montering av gabioner är att man underskattar markförberedelserna. Att man ej packar mark tillräckligt eller att man inte gjuter plattan tillräckligt tjock. Detta kan få hela staketet att sätta sig och deformeras.
- För alla staket över 160cm som monteras direkt på en betongplatta måste man använda två vinkeljärn, en i vardera stolpen. Staket under 160cm räcker det med enbart ett vinkeljärn. Vi rekommenderar att använda sig av expanderbult vid montering av stolparna alt. ankarmassa med gängstång (följer inte med i paketet). Vid användning av ankarmassa var noga med att blåsa rent de borrade hålen, annars fäster massan ej tillräckligt bra.
- Ett annat återkommande fel är att man inte gräver tillräckligt djupt innan gjutning av gabionstolparna. Korrekt djup är det så kallade frostfria djupet (ca 80cm djupt). Fyll upp med bergkross ca 20cm, så stolparna har något att stå på.
- Platina går att korta ner till önskad längd. Om man behöver korta ner gabionnäten så är det mycket viktigt att man använder sig av avbitartänger och inte tex. en vinkelslip. Detta då en avklippt yta kommer med hjälp av Zinkbeläggningen att självläka och bilda nytt rostskydd, vilket inte fungerar på skurna ytor. Det är också mycket viktigt att man fäster trästöttor mot gabionstolparna under tiden betongen torkar, så stolparna ej hamnar snett.
- När man fyller gabionerna med sten är det mycket viktigt att man ej råkar "klicka" ur monteringskrokarna. Om så sker kommer det påverka slutresultatet negativt. Var därför noga med att följa ovan instruktion och placera dem rad för rad.
- Val av fyllnads stenar: Se till att enbart använda er av rena stenar som ej är förorenade av sand, jord, lera eller som är rika på järn. Detta kommer med tiden regna av från stenarna och smutsa ner gabionerna eller få stenarna att "sätta sig" vilket kan skapa fula hålrum bland stenarna. Använd er av stenar i storleken 63-125mm.

